

## T-Bar Guard

One touch fold compact stroller

# COMPACT T

READ THESE INSTRUCTIONS CAREFULLY  
BEFORE USE AND KEEP THEM FOR FUTURE REFERENCE

0M+

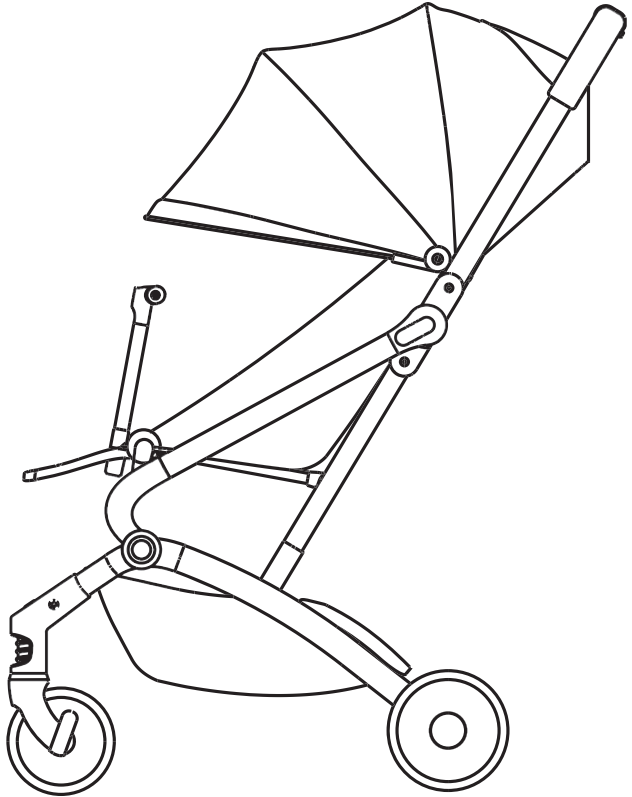

사용 중 참고할 수 있도록 사용 설명서를 반드시 보관하십시오

안전사고 예방 및 제품의 원활한 사용을 위하여 사용 전 반드시 무무브 컴팩T 사용 설명서 내용을 숙지하십시오

**mumuk**

**SKY Enterprise Korea Co.,Ltd**

주)스엔코 서울시 강서구 양천로 583 우림블루나인 B동 2401호  
B-2401, Woolim Blue9, 583, Yangcheon-ro, Gangseo-Gu, Seoul, 07547  
[www.skytofamily.com](http://www.skytofamily.com) / 02-2093-2020

## 유모차 부분 명칭 |

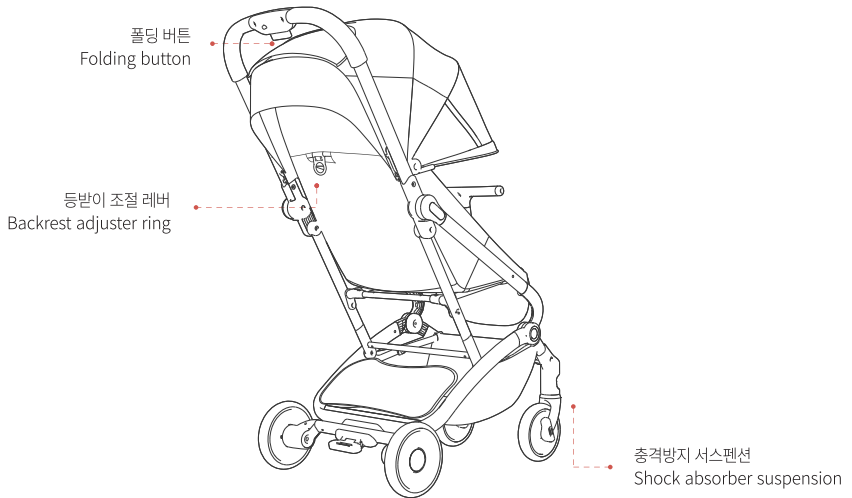
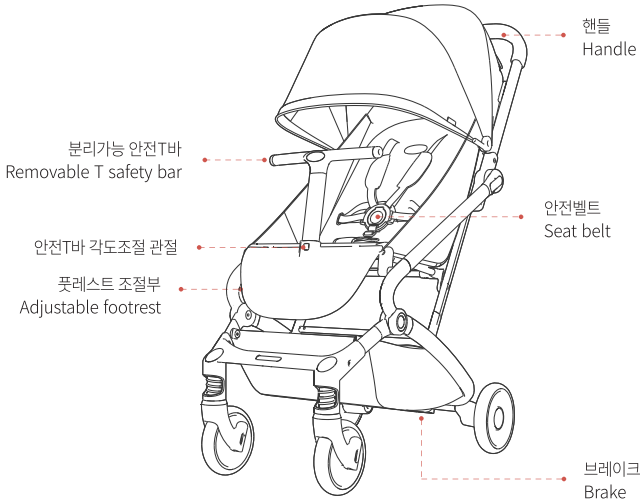

## 유모차 펼치는 방법 |

1

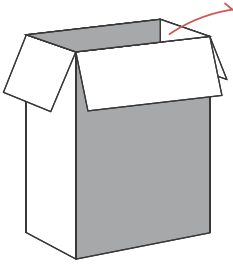

2

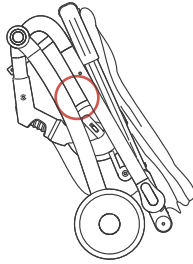

3

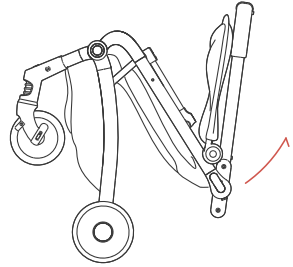

4

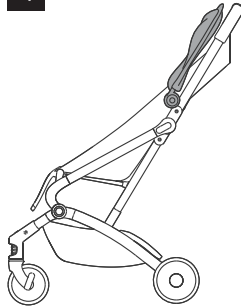

5

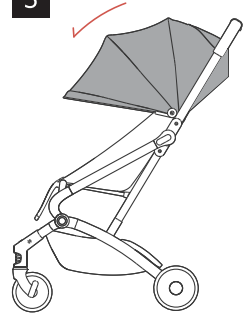

1. 박스 개봉 후 비닐 패키지를 제거해 주세요
2. 폴딩 고정장치를 해제해 주세요
3. 손잡이를 잡아당겨 자연스럽게 펼쳐주세요
4. 딱! 소리가 나도록 완전히 펼쳐 주세요
5. 필요에 따라 캐노피를 내려 사용하세요

## 안전벨트 조절 방법 |

1

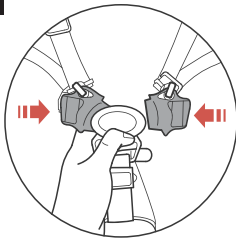

2

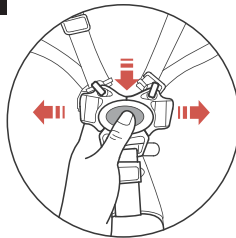

3

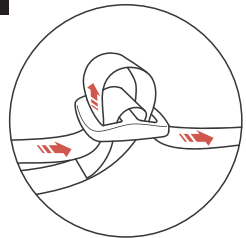

1. 잠금 방법: 양 옆의 허리&어깨 벨트 클립을 중앙 버튼에 딸각 소리가 나도록 끼워 고정해 주세요
2. 해제 방법: 안전벨트 해제 버튼을 누르면 양쪽 벨트가 동시에 잠금 해제 됩니다
3. 벨트 길이 조절 방법: 그림과 같이 스트랩을 밀어 길이를 조절해 주세요

## 안전T바 사용방법 |

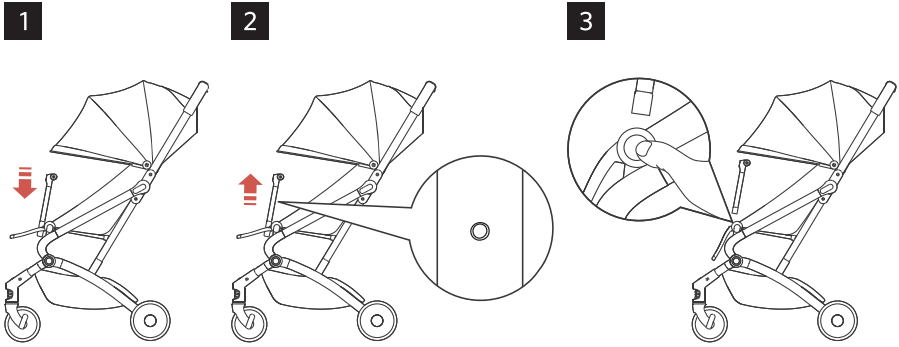

### 1. 안전T바 고정방법

안전T바를 연결부에 맞게 꽂은 후 딱 소리가 나도록 밀어 고정해 주세요

### 2. 안전T바 분리방법

안전T바 안쪽의 해제핀을 누른 상태에서 T바를 잡아당겨 분리해 주세요

### 3. 안전T바 각도조절

T바와 시트에 연결된 관절 버튼을 눌러 각도를 조절해 주세요

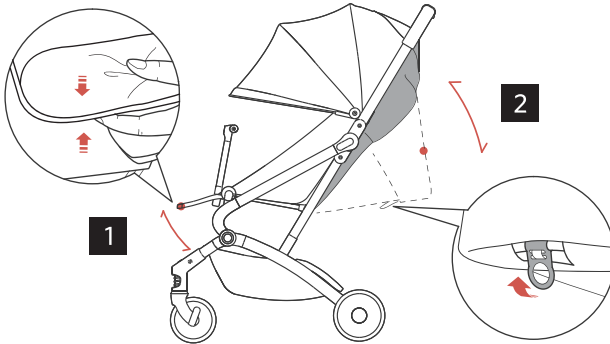

### 1. 풋레스트 조절방법

풋레스트는 위로 올리면 수평으로 자동 고정되며

풋레스트의 하단부를 잡고 누른 상태에서 내리면 아래로 조절 됩니다

### 2. 등받이 각도 조절방법

등받이 조절 레버를 당기면 등받이 각도를 3단으로 조절할 수 있습니다

## 유모차 접는 방법 |

1

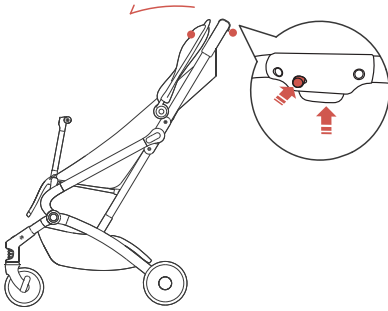

2

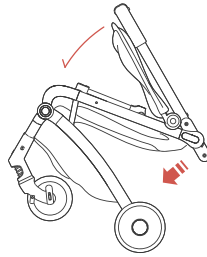

3

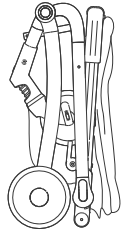

1. 핸들에 부착된 2개의 폴딩버튼을 동시에 누른 상태에서 아래로 내리듯 접어주세요
2. 옆면의 폴딩 고정장치가 체결되었는지 확인해 주세요

## 1. 브레이크 고정 방법

브레이크 페달을 눌러 고정해 주세요

## 2. 브레이크 해제 방법

브레이크 페달을 위로 올려 해제해 주세요

1

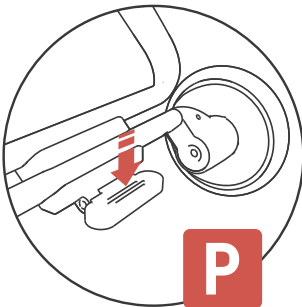

2



## 경고 |

사용 중 참고할 수 있도록 사용설명서를 반드시 보관하십시오

안전사고 예방 및 제품의 원활한 사용을 위하여 유모차 사용 전 반드시 사용 설명서 내용을 숙지하십시오



본 설명서에 표시된 그림은 제품의 작동 방법 및 제품 구조를 설명하기 위한 것으로 실물과 그림이 약간 다를 수 있습니다

- 아이를 혼자 두거나 방치하지 마십시오
- 사용 시 항상 올바르게 안전벨트를 착용하십시오
- 아이가 이 제품을 가지고 놀지 않게 하십시오
- 사용하기 전 유모차의 조립이 완료 되었는지 확인하십시오.
- 제품을 접거나 펼 때 아이의 안전을 위해 아이가 제품에 가까이 있지 않도록 하십시오
- 시트는 1명의 아이만 사용하도록 하십시오
- 사용하기 전 유모차의 모든 잠금 장치가 잠겨 있는지 확인하십시오
- 만약 제품이 파손되거나 부품이 없는 경우 제품을 사용하지 마세요
- 계단이나 에스컬레이터에서 유모차를 사용하지 마십시오
- 아이가 유모차에 타고 있을 때 계단이나 에스컬레이터를 사용하지 마십시오
- 본 제품 사용 중 달리기나 스케이트 타기 등의 행위를 하지 마십시오
- 아이 태우거나 내릴 경우 브레이크 장치를 꼭 사용하십시오
- 아이를 오래 태우거나 재우는 용도로 사용하지 마십시오
- 제품 박스 안에 들어있는 비닐 봉지는 반드시 제거하여 버리십시오
- 질식 사고를 피하기 위해 본 포장은 개봉 직후 아이의 손이 닿지 않도록 제거하여 주십시오
- 유모차를 화기, 전기제품, 불꽃근처에서 사용하지 마십시오 부주의로 인해 화재가 발생할 수 있습니다
- 유모차 수납 바구니에 3kg 이상 적재하지 마십시오
- 이 제품은 신생아부터 15kg이하(약 36개월까지)의 영유아에게 사용 가능합니다
- 6개월 이하 아기의 경우 등받이 조절을 150° 이하로 세우지 마십시오
- 제조업체가 승인한 부품 이외의 다른 부품이나 액세서리의 사용은 안전하지 않습니다
- 사용 중에는 항상 안전벨트를 착용하고 좌석에 고정시켜 주십시오

## 유모차 유지 보수 방법 |

- 유모차 상태를 양호하게 유지하려면 제품을 청결하게 사용하고 유지 관리에 주의를 기울여야 합니다
- 유모차와 액세서리를 정기적으로 점검하여 손상 및 마모 징후가 있는지 확인하십시오 금속 부품 모양이 변형되거나 균열이 있는지 확인하시고 문제가 있을 경우 사용을 중단하십시오
- 플라스틱, 금속부품은 천으로 닦은 후 완전히 건조해 주십시오  
연마재, 솔벤트, 암모니아 또는 표백제 같은 세척제는 사용하지 마십시오
- 후드 및 시트는 깨끗한 천을 이용해 부드럽게 닦은 후 완전 건조해 주십시오
- 시트나 캐노피를 포함한 어떠한 액세서리도 세탁기 또는 건조기를 사용하지 마시고  
명시된 세탁 방법을 준수해 주십시오
- 브레이크와 바퀴는 소모성 부품이므로 마모 시 교체해야 합니다
- 바퀴나 프레임에 무리하게 힘을 가하지 마시고 문제가 의심될 경우 지침을 확인해 주십시오
- 제품을 습한 곳에 보관하면 곰팡이가 생길 수 있으니 통풍이 잘되는 건조한 곳에 보관하십시오
- 물기가 있는 곳이나 비와 눈이 오는 날씨에 제품을 노출하지 않는 것이 좋습니다
- 직사광선에 장시간 노출될 경우 변색이 될 수 있으니 주의해 주십시오
- 해변에서 사용한 후에는 잘 닦아 모래와 염분을 제거해 주시고 완전 건조하여 주십시오
- Mumux에서 공급하거나 권장하는 정식 부품만 사용하십시오
- 바퀴 등 구동부에서 소리가 나면 WD-40스프레이나 실리콘 윤활제를 적당히 사용하십시오  
오일이나 그리스가 첨가된 제품은 사용하지 마십시오 정기적인 점검은 유모차의 수명을 연장시킵니다

# WARRANTY

## 품질보증

무무브 유모차는 고품격 디자인, 생산 및 제품 성능에 대한 확고한 자부심을 가지고 소비자분쟁해결기준에 따라 품질 보증 서비스를 제공합니다. 만약 제품에 문제가 있는 경우 공식 수입사 홈페이지 [www.skytofamily.com](http://www.skytofamily.com)에서 A/S접수가 가능합니다. 스엔코 서비스 보호를 위하여, 정품등록 서비스를 시행하고 있습니다. 스엔코 홈페이지 [skytofamily.com](http://skytofamily.com) 서비스센터에서 정품등록이 가능합니다. 제품 또는 본 사용설명서에 궁금한 사항이 있을 경우, 제품을 사용하기 전에 제조사나 판매처에 문의바랍니다.